



Gulvlister, terskler og profiler.

Skap fine overganger
mellom rom og materialer.

habo[®]

Vi verner om hverdagsdetaljene. De små detaljene som utgjør en stor forskjell og som ofte får mindre oppmerksomhet enn de fortjener.

Mellomrom mellom gulvene? Nivåforskjeller mellom parkett og laminat? Ubeskyttede trappekanter? Med riktige gulvlister skaper du fine overganger mellom gulv i ulike materialer, uansett om de er på samme nivå eller i ulike høyder. Gulvlister og profiler er utmerkede eksempler på detaljer som utgjør en stor forskjell for helheten.



OVERGANGSLIST A25



NIVÅLIST A78



KANTLIST SA26



TRAPPEKANTLIST A41

8 Overgangslister

11 Nivålister

12 Kantlister

14 Trappekantlister

15 Dørterskler

16 Hobbyprofiler

Velg lister som blir fine hverdagsdetaljer i innemiljøet.

Gulvlister som skjuler skjøter og gliper bidrar til en følelse av harmoni og orden i hjemmet. Våre gulvlister har ulike design og egenskaper, slik at du kan finne riktig stil og funksjon for dine behov.



Overgangslister

Overgangslister brukes til å dekke skjøter mellom ulike gulvmaterialer som ligger i flukt med hverandre. De finnes i ulike utførelser, overflatebehandlinger og med ulike innfestinger. Noen overgangslister takler også mindre nivåforskjeller.



A03

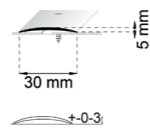

Kan brukes ved nivåforskjeller på 0–3 mm

1000x30x5 mm
Festes med plugg og skrue (inkludert).

Art.nr: Materiale:
30416 Rustfritt
30418 Sand

2000x30x5 mm
Festes med plugg og skrue (inkludert).

Art.nr: Materiale:
30417 Rustfritt
30419 Sand

SA03

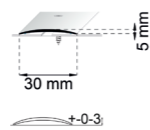

Kan brukes ved nivåforskjeller på 0–3 mm

1000x30x5 mm
Festes med selvklebende tape (inkludert).

Art.nr: Materiale:
30408 Rustfritt
14643 Sølv
30410 Matt sort
30412 Sand
18964 Eik

2000x30x5 mm
Festes med selvklebende tape (inkludert).

Art.nr: Materiale:
30409 Rustfritt
14645 Sølv
30411 Sort matt
30413 Sand
18965 Eik

SA04

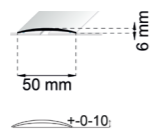

Beregnet for nivåforskjeller på 0–10 mm

1000x50x5 mm
Festes med selvklebende tape (inkludert).

Art.nr: Materiale:
30451 Rustfritt

2000x50x5 mm
Festes med selvklebende tape (inkludert).

Art.nr: Materiale:
30452 Rustfritt

A13

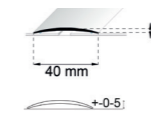

Beregnet for nivåforskjeller på 0–5 mm

1000x40x5 mm
Festes med plugg og skrue (inkludert).

Art.nr: Materiale:
30438 Rustfritt
14675 Sølv
30440 Sort matt
30442 Messing
30444 Sand
30447 Hvit Matt

2000x40x5 mm
Festes med plugg og skrue (inkludert).

Art.nr: Materiale:
30439 Rustfritt
14677 Sølv
30441 Sort matt
30443 Messing
30446 Sand
30448 Hvit matt

SA13

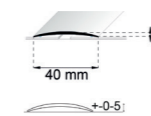

Beregnet for nivåforskjeller på 0–5 mm

1000x40x5 mm
Festes med selvklebende tape (inkludert).

Art.nr: Materiale:
30422 Rustfritt
14679 Sølv
30424 Sort matt
30426 Messing
30430 Sand
14682 Eik
30432 Hvit matt
17700 Grå eik

2000x40x5 mm
Festes med selvklebende tape (inkludert).

Art.nr: Materiale:
30423 Rustfritt
14681 Sølv
30425 Sort matt
30427 Messing
30431 Sand
14683 Eik
30433 Hvit matt
17701 Grå eik

A24

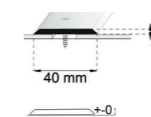

1000x40x2 mm
Festes med plugg og skrue (inkludert).

Art.nr: Materiale:
30483 Rustfritt
30487 Messing
30489 Sand

2000x40x2 mm
Festes med plugg og skrue (inkludert).

Art.nr: Materiale:
30484 Rustfritt
30488 Messing
30490 Sand

SA24

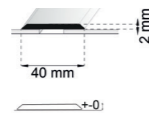

1000x40x2 mm

Festes med selvklebende tape (inkludert).

Art.nr: Materiale:
30473 Rustfritt
30475 Messing
30479 Sand
30491 Grafittgrå

2000x40x2 mm

Festes med selvklebende tape (inkludert).

Art.nr: Materiale:
30474 Rustfritt
30476 Messing
30480 Sand
30492 Grafittgrå

A25

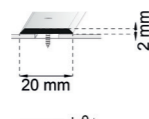

1000x20x2 mm

Festes med plugg og skrue (inkludert).

Art.nr: Materiale:
30465 Rustfritt
30467 Messing
30469 Sand

2000x20x2 mm

Festes med plugg og skrue (inkludert).

Art.nr: Materiale:
30466 Rustfritt
30468 Messing
30470 Sand

SA25

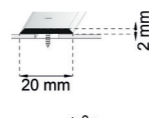

1000x20x2 mm

Festes med selvklebende tape (inkludert).

Art.nr: Materiale:
30455 Rustfritt

2000x20x2 mm

Festes med selvklebende tape (inkludert).

Art.nr: Materiale:
30456 Rustfritt

Nivålist

Nivålist brukes til å dekke skjøter mellom gulv som har ulike nivåer. De finnes i ulike utførelser, overflatebehandlinger og med ulike innfestinger. Nivålist kan også benyttes til å skjule kabler.



A78



+0-10

Beregnet for nivåforskjell 0-10 mm

1000x40 mm

Festes med plugg og skrue (inkludert).

Art.nr: Materiale:
30515 Rustfritt
30517 Sort matt
30519 Messing
30521 Sand
30525 Hvit matt

2000x40 mm

Festes med plugg og skrue (inkludert).

Art.nr: Materiale:
30516 Rustfritt
30518 Sort matt
30520 Messing
30522 Sand
30526 Hvit matt

SA78



+0-10

Beregnet for nivåforskjeller på 0-10 mm

1000x40 mm

Festes med selvklebende tape (inkludert).

Art.nr: Materiale:
30511 Rustfritt
30495 Sort matt
30497 Messing
30499 Sand
18970 Eik
30513 Grafittgrå
30504 Hvit matt
18968 Grå eik

2000x40 mm

Festes med selvklebende tape (inkludert).

Art.nr: Materiale:
30512 Rustfritt
30496 Sort matt
30498 Messing
30500 Sand
18971 Eik
30514 Grafittgrå
30505 Hvit matt
18969 Grå eik

SA79



+0-16

Beregnet for nivåforskjell 0-16 mm

1000x50 mm

Festes med selvklebende tape (inkludert).

Art.nr: Materiale:
30529 Rustfritt
30531 Sand
30533 Eik
30535 Grå eik

2000x50 mm

Festes med selvklebende tape (inkludert).

Art.nr: Materiale:
30530 Rustfritt
30532 Sand
30534 Eik
30536 Grå eik

Kantlister

Kantlister benyttes til gulv som er tykkere enn 6 mm. De kan også erstatte gulvlister eller dekke glipen mellom gulvet og dørterskelen. Kantlister kan også brukes til å beskytte utsatte veggjørner og trappetrinn. De finnes i ulike utførelser, overflatebehandlinger og med ulike innfestinger.

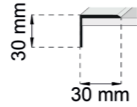

SA14

1000x30x30 mm Festes med selvklebende tape (inkludert).	2000x30x30 mm Festes med selvklebende tape (inkludert).
Art.nr: Materiale: 30577 Rustfritt 30579 Sort matt	Art.nr: Materiale: 30578 Rustfritt 30580 Sort matt

A26

1000x25x20 mm Festes med plugg og skrue (inkludert).	2000x25x20 mm Festes med plugg og skrue (inkludert).
Art.nr: Materiale: 30561 Rustfritt 30563 Sort matt 30567 Messing	Art.nr: Materiale: 30562 Rustfritt 30564 Sort matt 30568 Messing

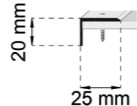
SA26

1000x25x20 mm Festes med selvklebende tape (inkludert).	2000x25x20 mm Festes med selvklebende tape (inkludert).
Art.nr: Materiale: 30553 Rustfritt 30555 Sort matt 30557 Eik	Art.nr: Materiale: 30554 Rustfritt 30556 Sort matt 30558 Eik

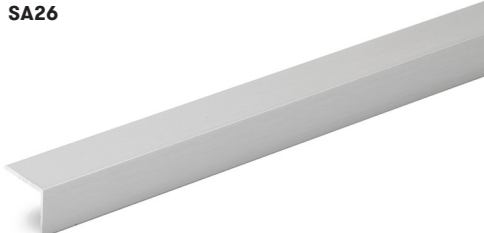
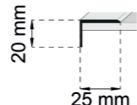
A27

1000x25x20 mm Festes med plugg og skrue (inkludert).	2000x25x20 mm Festes med plugg og skrue (inkludert).
Art.nr: Materiale: 30571 Rustfritt 30573 Sort matt	Art.nr: Materiale: 30572 Rustfritt 30574 Sort matt

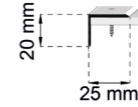
A29

1000x30x30 mm Festes med plugg og skrue (inkludert).	2000x30x30 mm Festes med plugg og skrue (inkludert).
Art.nr: Materiale: 30581 Rustfritt 30583 Sort matt	Art.nr: Materiale: 30582 Rustfritt 30584 Sort matt

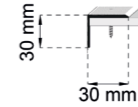
SA46

1000x20x8 mm Festes med selvklebende tape (inkludert).	1000x20x8 mm Festes med selvklebende tape (inkludert).
Art.nr: Materiale: 30539 Rustfritt 30543 Messing 30541 Eik	Art.nr: Materiale: 30540 Rustfritt 30544 Messing 30542 Eik

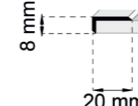
A46

1000x20x8 mm Festes med plugg og skrue (inkludert).	2000x20x8 mm Festes med plugg og skrue (inkludert).
Art.nr: Materiale: 30545 Rustfritt 30547 Messing	Art.nr: Materiale: 30546 Rustfritt 30548 Messing

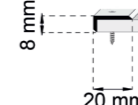
Trappekantlister

Trappekantlister beskytter kantene på trappetrinnene og skaper et ryddig inntrykk. Riller i overflaten gjør trappen mer sklisikker.



A28

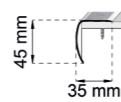

1000x35x45 mm
Festes med plugg og skrue (inkludert).

Art.nr: Materiale:
30599 Rustfritt

2000x35x45 mm
Festes med plugg og skrue (inkludert).

Art.nr: Materiale:
30600 Rustfritt

A41

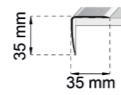

1000x35x35 mm
Festes med plugg og skrue (inkludert).

Art.nr: Materiale:
30597 Rustfritt

2000x35x35 mm
Festes med plugg og skrue (inkludert).

Art.nr: Materiale:
30598 Rustfritt

SA41

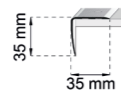

1000x35x35 mm
Festes med selvklebende tape (inkludert).

Art.nr: Materiale:
30589 Rustfritt
18034 Sand
18032 Hvit matt

2000x35x35 mm
Festes med selvklebende tape (inkludert).

Art.nr: Materiale:
30590 Rustfritt
18035 Sand
18033 Hvit matt

Gulvlister i butikk

Fargekodene hjelper deg å finne riktig type når du leter etter gulvlister i butikk. Emballasje og butikkinnredning er fargekodet for å gjøre det enklere og for å unngå feilkjøp.

Emballasjen vår er tydelig merket med innfestingsmetode. Velg mellom tradisjonell innfesting med skrue og plugg eller selvklebende.

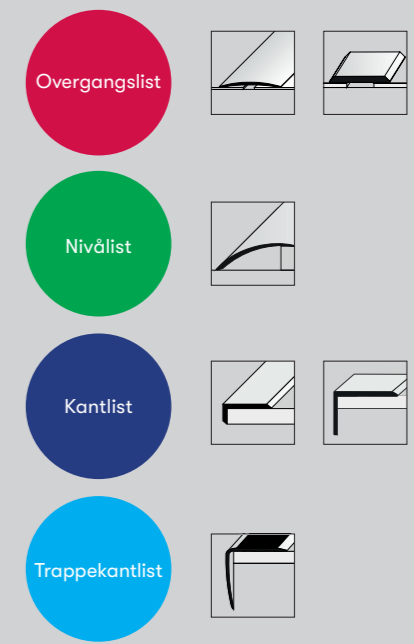

Dørterskel



1000x90x9 mm
Art.nr: Materiale:
17407 Eik

2000x90x9 mm
Art.nr: Materiale:
18994 Eik

1000x120x9 mm
Art.nr: Materiale:
17408 Eik

2000x120x9 mm
Art.nr: Materiale:
18995 Eik

Skinne flat B00, B01, B03, B04

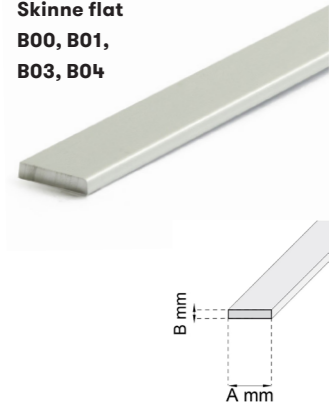

Flat skinne av 3 mm aluminium.

Art.-nr:	Benevnelse:	Typebet:	Overflatebeh.	A mm:	B mm:	Lengde:
14716	Skinne flat	B00	Aluminium	15	3	1000 mm
14717	Skinne flat	B00	Aluminium	15	3	2000 mm
14718	Skinne flat	B01	Aluminium	20	3	1000 mm
14719	Skinne flat	B01	Aluminium	20	3	2000 mm
14721	Skinne flat	B03	Aluminium	25	3	1000 mm
14722	Skinne flat	B03	Aluminium	25	3	2000 mm
14723	Skinne flat	B04	Aluminium	40	3	1000 mm
14724	Skinne flat	B04	Aluminium	40	3	2000 mm

T-profil B90

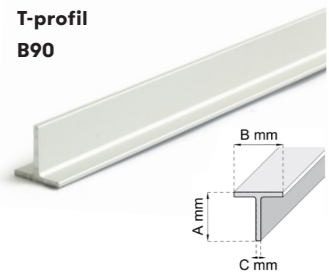

Profilskinne av 2 mm aluminium.

Art.-nr:	Benevnelse:	Typebet:	Overflatebeh.	A mm:	B mm:	C mm:	Lengde:
14754	T-Profil	B90	Aluminium	20	20	2	1000 mm
14755	T-Profil	B90	Aluminium	20	20	2	2000 mm

U-profil B30

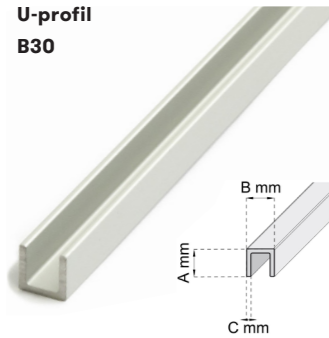

U-profilskinne av 1,5 mm aluminium.

Art.-nr:	Benevnelse:	Typebet:	Overflatebeh.	A mm:	B mm:	C mm:	Lengde:
14742	U-Profil	B30	Aluminium	10	10	1,5	1000 mm
14743	U-Profil	B30	Aluminium	10	10	1,5	2000 mm

U-profil B60, B61, B62, B63



U-profilskinne av 1,5-2 mm aluminium.

Art.-nr:	Benevnelse:	Typebet:	Overflatebeh.	A mm:	B mm:	C mm:	Lengde:
14744	U-Profil	B60	Aluminium	10	10	8,6	1000 mm
14745	U-Profil	B60	Aluminium	10	10	8,6	2000 mm
14747	U-Profil	B61	Aluminium	10	12,9	11,5	1000 mm
14748	U-Profil	B61	Aluminium	10	12,9	11,5	2000 mm
14749	U-Profil	B62	Aluminium	10	16,1	13,5	1000 mm
14750	U-Profil	B62	Aluminium	10	16,1	13,5	2000 mm
14751	U-Profil	B63	Aluminium	21	21,1	18,5	1000 mm
14752	U-Profil	B63	Aluminium	21	21,1	18,5	2000 mm

Vinkelskinne B13, B12, B23, B10, B22, B11, B21, B20

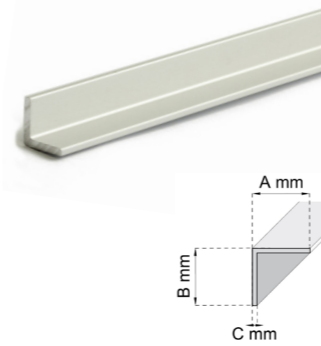

Vinkelskinne av 2 mm aluminium. NB! Art.nr: 14729 og 14730 er av 1,5 mm aluminium.

Art.-nr:	Benevnelse:	Typebet:	Overflatebeh.	A mm:	B mm:	C mm:	Lengde:
14731	Vinkelskinne	B13	Aluminium	12	12	2	1000 mm
14732	Vinkelskinne	B13	Aluminium	12	12	2	2000 mm
14729	Vinkelskinne	B12	Aluminium	15	15	1,5	1000 mm
14730	Vinkelskinne	B12	Aluminium	15	15	1,5	2000 mm
14740	Vinkelskinne	B23	Aluminium	20	10	2	1000 mm
14741	Vinkelskinne	B13	Aluminium	20	10	2	2000 mm
14725	Vinkelskinne	B10	Aluminium	20	20	2	1000 mm
14726	Vinkelskinne	B10	Aluminium	20	20	2	2000 mm
14737	Vinkelskinne	B22	Aluminium	25	20	2	1000 mm
14739	Vinkelskinne	B22	Aluminium	25	20	2	2000 mm
14727	Vinkelskinne	B11	Aluminium	25	25	2	1000 mm
14728	Vinkelskinne	B11	Aluminium	25	25	2	2000 mm
14735	Vinkelskinne	B21	Aluminium	30	20	2	1000 mm
14736	Vinkelskinne	B21	Aluminium	30	20	2	2000 mm
14733	Vinkelskinne	B20	Aluminium	40	20	2	1000 mm
14734	Vinkelskinne	B20	Aluminium	40	20	2	2000 mm

Rør B40, B41, B42, B43



Rør av 1 mm aluminium.

Art.-nr:	Benevnelse:	Typebet:	Overflatebeh.	A mm:	B mm:	Lengde:
14756	Rør	B40	Aluminium	5	1	1000 mm
14757	Rør	B40	Aluminium	5	1	2000 mm
14758	Rør	B41	Aluminium	8	1	1000 mm
14759	Rør	B41	Aluminium	8	1	2000 mm
14760	Rør	B42	Aluminium	10	1	1000 mm
14762	Rør	B42	Aluminium	10	1	2000 mm
14763	Rør	B43	Aluminium	12	1	1000 mm
14764	Rør	B43	Aluminium	12	1	2000 mm



NIVÅLIST A78



OVERGANGLIST A25

Vi er Habo. Selskapet fra stedet med samme navn.
Smieverkstedet som har utviklet seg til et av Nordens ledende
foretak innen funksjonelle beslag og innredningsdetaljer.
Med mer enn 100 års erfaring fortsetter vi å utvikle med
følelse for design og omsorg for detaljer.

habo.com/no

habo[®]